

Robuster Schnellwechsler aus hochwertigem Stahl. Die Halteelemente sind an die meisten Bagger der jeweiligen Gewichtsklasse anpassbar.

OilQuick-Funktion. Der automatische Anschluss der Schlauchkupplungen und die Verriegelung des Geräts werden mit nur einer Zylinderbewegung ausgeführt. Dies ermöglicht den Wechsel von hydraulischen Geräten in nur wenigen Sekunden.

OilQuick-Halterahmen mit gehärteten Achsen, abgeschrägten Innenkanten, Achsbohrungen, geschweißten Achsen und präziser Passung. Dies gewährleistet eine spielfreie Verbindung mit minimalem Verschleiß und eine lange Lebensdauer.

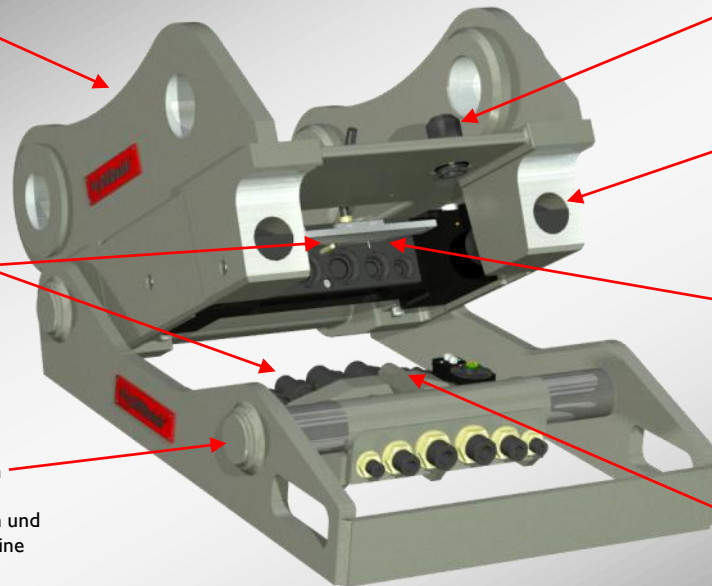

Elektrische Kupplung, die mit der vertikalen Kupplungsbewegung des Wechslers an- bzw. abgekuppelt wird.

Bohrungen für Verriegelungsbolzen mit optimaler Passung, minimale Keilwirkung.

H-Zylinder mit doppelten Schlauchbruchventilen. Kontinuierliches Nachspannen der Verriegelungsbolzen bei vollem System-druck gewährleistet die sichere Verriegelung der Geräte.

Kupplungsvorrichtung mit Kupplungssteckern und vertikaler elektrischer Kupplung.

Wechsel von hydraulischen Anbaugeräten in 10 Sekunden!

Eins,

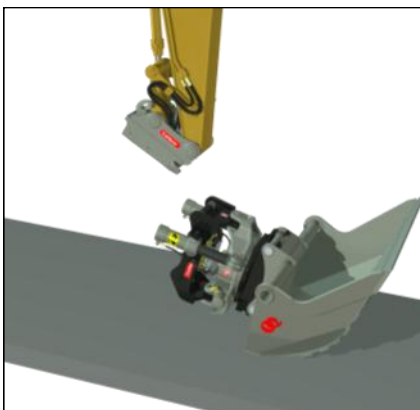

zwei,

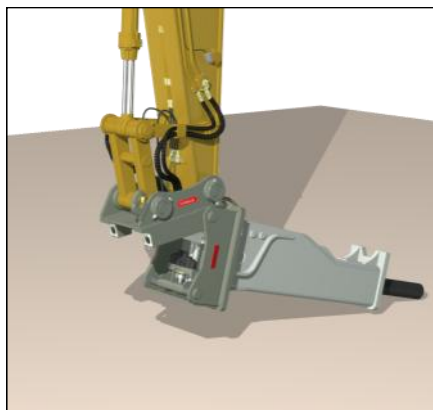

los!

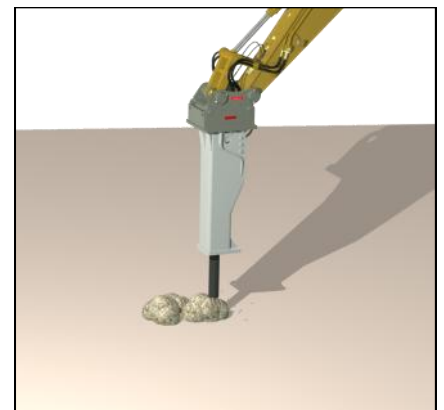









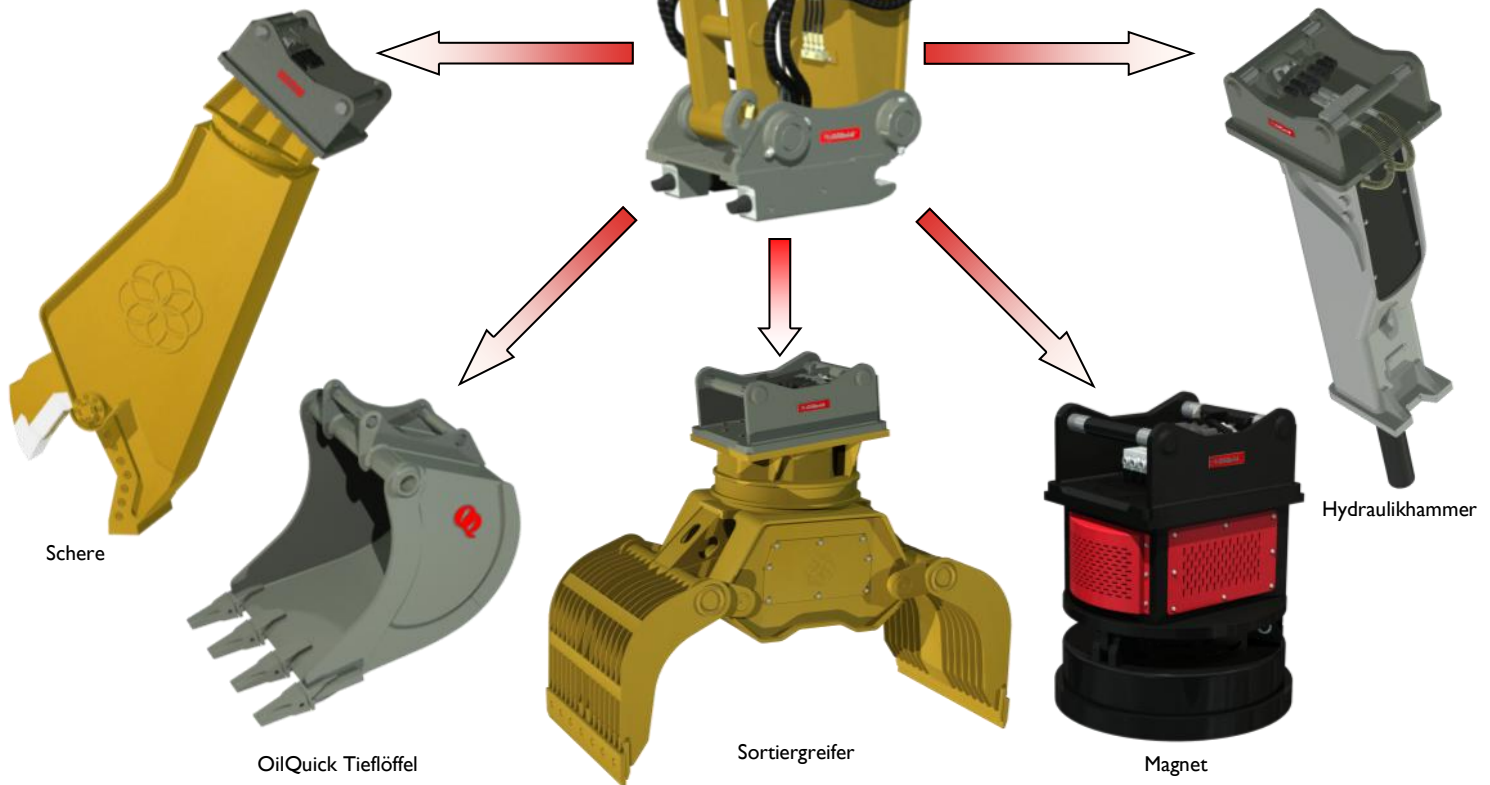



Sämtliche Gerätewechsel erfolgen vom Fahrerstand aus

Die OilQuick Schnellwechsler OO 70/55 und OO 80 sind hydraulische Gerätewechsler mit integrierter Schnellkupplungsfunktion für Elektro- und Hydraulikleitungen. Die Schnellwechsler sind zur Verwendung an Baggern und Baggerladern von 18 bis 40 Tonnen geeignet und ermöglichen den automatischen Wechsel von hydraulischen Geräten direkt vom Fahrerstand aus.

Vorteile von OilQuick:

- Schnelle Gerätewechsel
- In jeder Situation das passende Gerät
- Fahrer muss nicht absteigen
- Spielfreie Schlauchkupplungen
- Schutz gegen Verschmutzung
- Höhere Wettbewerbsfähigkeit
- Höhere Produktivität
- Höhere Wirtschaftlichkeit

In jeder Situation das passende Gerät!

Wechsler	OO 70/55	OO 80	Gerätekomponenten	OO 70/55	OO 80
					
Wechsler			Schaufel-Rahmen		
					
Schaufel-Rahmen			Hammerplatte/Adapterplatte		
					
Hammerplatte/Adapterplatte			Pendeladapter		
					
Pendeladapter			Hydraulikgeräte-Rahmen		
					
Hydraulikgeräte-Rahmen			Spezialadapter		
					
Spezialadapter					
Gewicht	230 kg	320 kg	Schaufel-Rahmen	90 kg	160 kg
Breite	550 mm	590 mm	Hammerplatte/Adapterplatte	325 kg	465 kg
Achsdurchmesser	70 mm	80 mm	Pendeladapter	269 kg	382 kg
Achsabstand	600 mm	670 mm	Hydraulikgeräte-Rahmen	100 kg	170 kg
Min./Max. Verriegelungsdruck	25/35 MPa	25/35 MPa	Spezialadapter Sortierschaufel	200 kg	310 kg
Arbeitsdruck in Gerätehydraulik	35 MPa	35 MPa	Die Gewichtsdaten sind ungefähre Angaben und können aufgrund der Bestückung u.a. abweichen.		
2 Schlauchbruchventile	Ja	Ja	OilQuick ist durch Patent geschützt. Technische Änderungen vorbehalten.		
Max. Anzahl Schlauchkupplungen	2x1/2"+2x3/4"+2x1"	2x1/2"+2x3/4"+2x1"			
Lieferbar mit elektr. Kupplung, 10-polig	Ja	Ja			
Geeignet für Bagger	18 - 30 t	25 - 40 t			

Hersteller:
OilQuick AB
Box 1055
824 12 Hudiksvall
Schweden

 Tel. +46 650 - 153 40
Fax. +46 650 - 148 84

 information@oilquick.com
www.oilquick.com

Händler:

Spezialist für Abbruchmaschinen
NIKOLIC

 Gahlenfeldstr. 42 - 44
D - 58313 Herdecke
Tel. 02330 / 800460

www.Abbruchmaschinen.de

